

智能程序段温控器说明书



特点:

- 最长16段斜坡+保温曲线
- 自由设置曲线的条数及长度
- 暂停+停止+重复等操作可灵活输入编程菜单
- 快速选择需运行的曲线
- 支持PV启动功能

一、仪表型号

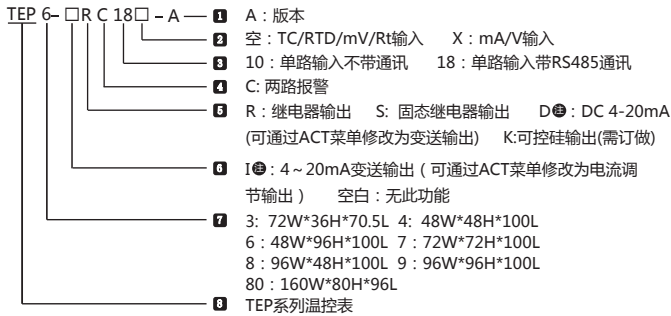

选型时应注明输入信号类型: 第一种: TC/RTD/mV/Rt; 第二种: mA/V.

⊕: 全系列仪表中只有一个4~20mA输出功能, 在6、8、9等大尺寸仪表中, 当继电器输出或固态继电器输出与DC 4~20mA输出同时有时, 用“T”在型号中起区分作用; 例如: IR、IS等, 而在3、4、7等小尺寸仪表中则没有此类型号。

KKTEP-A01C-20171220

1

三、主要技术参数

1、电气参数表:

采样速度	2次每秒
继电器容量	AC 250V /3A 额定负载寿命大于10万次
供电电源	AC/DC 100 ~ 240V (85~265V)
整机功耗	< 6VA
周围环境条件	室内使用, 温度: 0 ~ 50°C 无结露, 湿度: < 85%RH, 海拔小于2000m
存储环境	-10 ~ 60°C, 无结露
固态继电器输出	DC 24V 脉冲电平, 带载 < 30mA
电流输出	DC 4 ~ 20mA 带载小于500Ω, 温漂 250PPM
通讯接口	RS485 接口 Modbus-RTU 协议, 最多接入30台
绝缘电阻	输入、输出、电源对机壳 > 20MΩ
静电放电	IEC/EN61000-4-2 Contact ±4KV /Air ±8KV perf.Criteria B
脉冲群抗扰度	IEC/EN61000-4-4 ±2KV perf.Criteria B
浪涌抗扰度	IEC/EN61000-4-5 ±2KV perf.Criteria B
电压暂降及短时中断抗扰度	IEC/EN61000-4-29 0% ~ 70% perf.Criteria B
隔离耐压	信号输入与输出及电源 1500VAC 1min, 60V 以下低压电路之间 DC500V, 1min
整机重量	约 400g
机壳材质	外壳与面板基架 PC/ABS (难燃度 UL94V-0)
面贴材质	PET(F150/F200)
停电数据保护	10年, 可写数据次数 100万次
面板防护等级	IP65(IEC60529)
安全标准	IEC61010-1 过电压分类II, 污染等级2, 等级II(加强绝缘)

2

二、常规型号

序号	品号	主控方式	报警路数	变送电流	485通讯	辅助电源
1.	TEP3-DC18	SSR / 4~20mA	2	○	●	
2.	TEP3-DC10	SSR / 4~20mA	2	○		
3.	TEP3-RC18	RELAY	2		●	
4.	TEP3-RC10	RELAY	2			
5.	TEP4/7-DC18	4~20mA	2	○	●	●
6.	TEP4/7-DC10	4~20mA	2	○		●
7.	TEP4/7-SC18	SSR	2		●	
8.	TEP4/7-SC10	SSR	2			
9.	TEP4/7-RC18	RELAY	2		●	
10.	TEP4/7-RC10	RELAY	2			
11.	TEP6/8/9/80-ISC18	SSR / 4~20mA	2	○	●	●
12.	TEP6/8/9/80-ISC10	SSR / 4~20mA	2	○		●
13.	TEP6/8/9/80-IRC18	RELAY / 4~20mA	2	○	●	●
14.	TEP6/8/9/80-IRC10	RELAY / 4~20mA	2	○		●
15.	TEP6/8/9/80-DC18	RELAY / 4~20mA	2	○	●	●
16.	TEP6/8/9/80-DC10	RELAY / 4~20mA	2	○		●
17.	TEP6/8/9/80-SC18	SSR	2		●	
18.	TEP6/8/9/80-SC10	SSR	2			
19.	TEP6/8/9/80-RC18	RELAY	2		●	
20.	TEP6/8/9/80-RC10	RELAY	2			

“●”表示有此功能;

“○”表示有此功能但与其他功能复用, 本系列仪表只有一路4~20mA输出但可通过修改菜单ACT选择由主控或变送输出(具体参看菜单说明)。

2、测量信号参数表:

输入类型	符号	测量范围	分辨率	精度	输入阻抗 辅助电流	通讯参数 代码
K	κ	-50 ~ 1200	1°C	0.5%F.S±3digits	> 500kΩ	0
J	⓵	0 ~ 1200	1°C	0.5%F.S±3digits	> 500kΩ	1
E	ε	0 ~ 850	1°C	0.5%F.S±3digits	> 500kΩ	2
T	τ	-50 ~ 400	1°C	0.5%F.S±2°C	> 500kΩ	3
B	β	250 ~ 1800	2°C	1%F.S±2°C	> 500kΩ	4
R	ρ	-10 ~ 1700	1°C	1%F.S±2°C	> 500kΩ	5
S	σ	-10 ~ 1600	1°C	1%F.S±2°C	> 500kΩ	6
N	η	-50 ~ 1200	1°C	0.5%F.S±1°C	> 500kΩ	7
PT100	ρτ	-200 ~ 600	0.2°C	0.5%F.S±0.3°C	0.2mA	8
JPT100	⓵ρτ	-200 ~ 500	0.2°C	0.5%F.S±0.3°C	0.2mA	9
CU50	ε⓵σ	-50 ~ 150	0.2°C	0.5%F.S±3°C	0.2mA	10
CU100	ε⓵ρ	-50 ~ 150	0.2°C	0.5%F.S±1°C	0.2mA	11
0 ~ 50mV	ε⓵!	-1999 ~ 9999	12bit	0.5%F.S±3digits	> 500kΩ	12
0 ~ 400Ω	ρτ	-1999 ~ 9999	12bit	0.5%F.S±3digits	0.2mA	13
*4 ~ 20mA	ερ	-1999 ~ 9999	12bit	0.5%F.S±3digits	100Ω	14
*0 ~ 10V	ε!	-1999 ~ 9999	12bit	0.5%F.S±3digits	> 1MΩ	15

*选型时请注明要求

3、隔离模式框图:

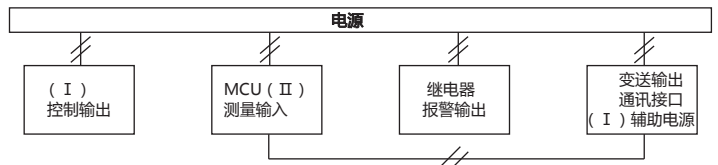

“//”: 表示隔离

注意: (I) 与 (II) 之间当辅助电源作为外部传感器供电电源时, 如果传感器为非隔离时, 则不隔离。

3

四、通用面板名称

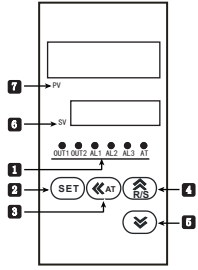

序号	符号	名称	功能说明
1	OUT1	OUT1 指示灯 (红)*	主控输出指示灯, 输出为 ON 时灯亮
	OUT2	OUT2 指示灯 (红)*	冷却输出指示灯, 输出为 ON 时灯亮
	AL1	报警 1# 指示灯 (红)	第一路报警输出指示灯, 亮时报警输出, 灭时无报警输出
	AL2	报警 2# 指示灯 (红)	第二路报警输出指示灯, 亮时报警输出, 灭时无报警输出
	AL3	报警 3# 指示灯	AL3: 本产品无此功能
	AT	AT 指示灯 (绿)	自整定指示灯, 亮时为自整定状态
2	SET	SET 功能键	菜单键 / 确认键, 用于进入或退出参数修改模式或确认保存修改参数
3	←AT	移位 / AT 键	激活键 / 移位键 / AT 自整定键, 在测量控制模式下长按可进入或退出自整定
4	↗R/S	增加键 / R/S	增加键, 在测量控制模式下, 长按可以实现 RUN/STOP 模式切换, 逆序查看菜单
5	↘	减少键	减少键, 正序查看菜单, 长按可进入编程菜单
6	SV	显示窗 (绿)	设定值或参数显示窗口, 显示 "STOP" 表示控制停止
7	PV	显示窗 (红)	测量值或参数代码显示窗口

*: "3" 尺寸仪表为绿色。

4

五、外形及安装开孔尺寸 (单位: mm)

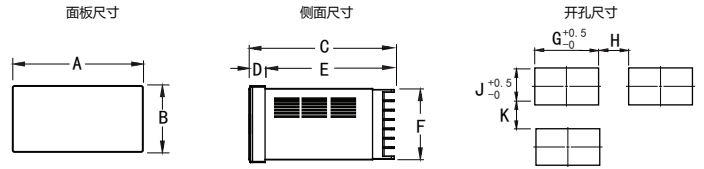

型号	A	B	C	D	E	F	G	H(Min)	J	K(Min)
3:(72*36)	72	36	70.5	6.5	64	32	68	25	33	25
4:(48*48)	48	48	97.5	6.5	91	45	45.5	25	45.5	25
6:(96*48)	48	96	97.5	9	88.5	89.5	45	25	92	25
7:(72*72)	72	72	97.5	9	88.5	67	67.5	25	67.5	25
8:(48*96)	96	48	97.5	9	88.5	44.5	92	25	45	25
9:(96*96)	96	96	97.5	9	88.5	91.5	92	25	92	25
80:(160*80)	160	80	96	13	83	75.5	155.5	30	76	30

5

六、操作流程与菜单说明

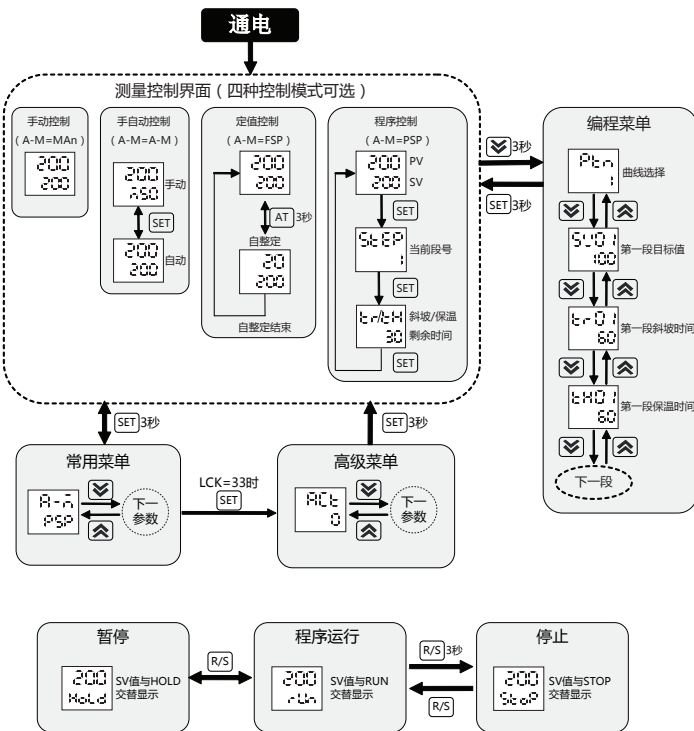

6

常用菜单

□: 无论机型, 控制方式如何, 总是显示的参数
 □: 根据机型和控制方式, 有些隐藏的参数

序号	参数符号	参数名称	参数说明	设置范围	出厂设置
1	A-M	A-M	自动/手动控制方式	PSP: 自动程序段控制 FSP: 自动定值控制 MAn: 手动控制 A-M: 手动切换	PSP
2	POM	POM	上电后运行模式, A-M必须设置为PSP该参数才有效	PVSt: 测量值启动运行 rSt: 从曲线的第一段开始运行 run: 从掉电处继续运行 HoLd: 保持掉电前的温度 StoP: 停止运行(输出关闭)	rst
3	AL1	AL1	报警1设定值	FL~FH	10
4	AL2	AL2	报警2设定值	FL~FH	5
5	HY1	HY1	报警1回差值	0~1000	1
6	HY2	HY2	报警2回差值	0~1000	1
7	AD1	AD1	报警1工作方式, 详见报警逻辑图(13页)	0~12	3
8	AD2	AD2	报警2工作方式, 详见报警逻辑图(13页)	0~6	4
9	PS	PS	显示平移	-1999~9999	0
10	INP	INP	输入类型选择	见信号参数表(第3页)	K
11	OT	OT	控制方式: 0: 位置式加热控制; 1: PID加热控制; 2: 无定义; 3: 无定义; 4: 位置式制冷控制; 5: PID制冷控制;	0~5	1
12	P	P	比例带, 注意: 当输入类型在热电偶和热电阻之间切换时, 需同时手动修改P值。例如: INP由K改为PT100时将P=30改为P=300; INP由PT100改为K时将P=300改为P=30;	1~9999	30
13	I	I	积分时间	0~9999	120
14	D	D	微分时间	0~9999	30
15	CP	CP	控制周期, 单位: 秒	1~200	20
16	DB	DB	位置式控制回差, 注意: 当输入类型在热电偶和热电阻之间切换时, 处理方式与比例带P相同	0~1000	5
17	LCK	LCK	密码锁功能; 0001: SV 值不可修改; 0010: 菜单设置值只可查看不可修改; 0033: 可以进入高级菜单; 0123: 常用/高级菜单恢复出厂设置	0~9999	0

7

高级菜单

序号	参数符号	参数名称	参数说明	设置范围	出厂设置
18	ACT	ACT	控制执行方式, 0: 继电器或SSR输出; 1: SSR输出(仅TEP3有效); 2: 4~20mA调节输出; 注意: TEP3、TEP4、TEP7产品中设为3, 可将4~20mA改为变送输出。	0~2 (0~3)	0
19	AE1	AE1	第1路报警扩展功能, 详见表格(14页)	0~5	0
20	AE2	AE2	第2路报警扩展功能, 详见表格(14页)	0~5	0
21	DP	DP	小数点位置, 热电偶默认无小数; 热电阻固定1位小数; 线性信号可自由设置	0~3	0
22	FT	FT	滤波系数, 数值越大滤波作用越强	0~255	10
23	DTR	DTR	显示显示模糊跟踪, 在一些场合适当设此值, 可以获得较为稳定的显示效果。但注意当报警动作点在SV值附近时可能出现报警动作点与显示值不完全对应的情况(因为以实际测量值做为报警依据)。设为0可关闭此功能。温度输入单位为: 华氏度或摄氏度, 线性信号输入单位为: 工程量	0.0~2.0 (0~20)	1.0 (1.0)
24	UT	UT	温度单位, °C摄氏度/°F华氏度	°C/°F	°C
25	FL	FL	量程下限, 此参数必须小于FH	见信号参数表	-50
26	FH	FH	量程上限, 此参数必须大于FL	见信号参数表	1200
27	BRL	BRL	变送下限, 此参数大于BRH时为逆向变送	FL~FH	-50
28	BRH	BRH	变送上限, 此参数小于BRL时为逆向变送	FL~FH	1200
29	OLL	OLL	控制输出下限, 此参数必须小于OLH	-5.0~100.0	0.0
30	OLH	OLH	控制输出上限, 此参数必须大于OLL	0.0~105.0	100.0
31	SFO	SFO	软启动输出限制, 当测量值低于SFT时用于将仪表控制输出功率限制在此参数设置的范围内	0.0~100.0	100.0
32	SFT	SFT	软启动温度阈值, 当测量值低于此参数设置的温度时, 限制仪表的控制输出功率	-1999~9999	0
33	SMO	SMO	曲线折点平滑系数, 当因控温曲线升温时间短且升温幅度大造成温度过冲时, 可适当设置此参数使曲线折点处平滑过渡以减小温度过冲。注意: 此时若出现TR(斜坡剩余时间)等于0, 但SV值仍未到达保温段温度时属于正常现象。	0~100	0
34	GSK	GSK	保温计时温度范围, 当曲线运行至保温段时, 只有测量值在SV±GSK范围内才对保温运行时间计时, 反之则不计时	0~9999	50

8

接上表

35	PDC	PDC	控制算法选择, FUZ: 模糊算法 STD: 标准算法	FUZ/STD	FUZ
36	BAD	BAD	通讯波特率	4.8K/9.6K	9.6K
37	ADD	ADD	通讯地址	1~247	1
38	DTC	DTC	通讯延时时间, 详细解释见22页	0~29	0
39	PRTY	PRTY	校验位: NO: 无校验; EVEN: 偶校验 odd: 奇校验	NO/EVEN/odd	NO
40	CAE	CAE	用户自助标定使能, 用于非温度信号的标定。YES: 使能 NO: 使用出厂标定;	YES/NO	NO
41	CAL	CAL	用户自助标定下限输入操作, 在信号输入端加低端信号后使YES 闪烁, 确认后显示OK 即实现信号的低端标定	YES/OK	YES
42	CAH	CAH	用户自助标定上限输入操作, 在信号输入端加高端信号后将YES 闪烁时启动, 确认后显示OK 即实现输入信号高端标定	YES/OK	YES
43	VER	VER	软件版本	--	--

编程菜单

序号	参数符号	参数名称	参数说明	设置范围	出厂设置
44	PTN	PTN	控温曲线选择, 例如整个编程菜单有3处THxx被设为STOP或RPT, 即曲线总数为3条, 则PTN设置范围为1~3	1~曲线总数	1
45	SV01	SV01	第1段目标值	FL~FH	0
46	TR01	TR01	第1段斜坡时间(分钟)	0~9999	0
47	TH01	TH01	第1段保温时间(分钟) HoLd表示此处曲线暂停运行, StoP表示此处曲线停止运行, RPT表示此处曲线重复运行;	0~9999, HoLd/StoP/RPT	0
第2段至第15段同上					
48	SV16	SV16	第16段目标值	FL~FH	0
49	TR16	TR16	第16段斜坡时间(分钟)	0~9999	0
50	TH16	TH16	第16段结束方式	StoP/RPT	StoP

9

七、程序段编辑

当THxx=STOP或RPT时表示一条曲线的终点。而上条曲线终点的下一段做为下条曲线的起点。其中STOP表示曲线运行至此处将停止运行且输出关闭, RPT表示曲线运行至此处时又将曲线的起点重新运行。当THxx=HOLD时表示曲线在此处自动进入暂停模式(保温且停止计时), 并不做为曲线的终点。

PTN	SV01	SV02	SV03	SV04	SV05	SV06	SV07	SV08	SV09	SV10	SV11	SV12	SV13	SV14	SV15	SV16
1	100	200	100	25	100	200	800	1000	200	50	100	200	500	1000	900	100
2	TR01	TR02	TR03	TR04	TR05	TR06	TR07	TR08	TR09	TR10	TR11	TR12	TR13	TR14	TR15	TR16
3	30	20	20	30	30	20	40	30	50	40	30	30	100	30	30	30
4	TH01	TH02	TH03	TH04	TH05	TH06	TH07	TH08	TH09	TH10	TH11	TH12	TH13	TH14	TH15	TH16
5	40	60	40	STOP	40	60	100	100	100	RPT	60	90	HOLD	60	60	RPT

此编程表格有三处THxx设为STOP或RPT。分别为: TH04=STOP, TH10=RPT, TH16=RPT。程序将自动生成3条曲线。各曲线起终点分别如下:

曲线1: 从第1段运行到第4段, 且停止运行。
曲线2: 从第5段运行到第10段, 且重复运行。
曲线3: 从第11段运行到第16段, 且重复运行。

PTN=3表示选择曲线3做为运行曲线。

注意: 设置完编程菜单后, 需要在控制界面下复位一次(长按R/S键显示STOP后再单击R/S键启动)。

工艺曲线(起始温度25°C)

- 1、选择曲线1(程序从第1段运行到第4段并停止)。 PTN=1;
- 2、STEP1:用30分钟升温至100°C并保温40分钟。 SV01=100,TR01=30,TH01=40;
- 3、STEP2:用20分钟升温至200°C并保温60分钟。 SV02=200,TR02=20,TH02=60;
- 4、STEP3:用20分钟降温至100°C并保温40分钟。 SV03=100,TR03=20,TH03=40;
- 5、STEP4:用30分钟降温至25°C并停止运行。 SV04=25,TR04=30,TH04=STOP;

10

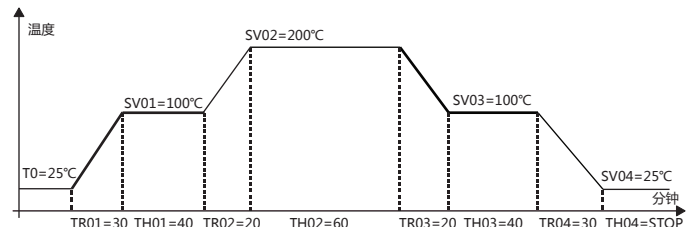

注: 曲线的降温速度不慢于控制对象的自然降温速度

八、重要功能操作

①自整定

操作步骤:

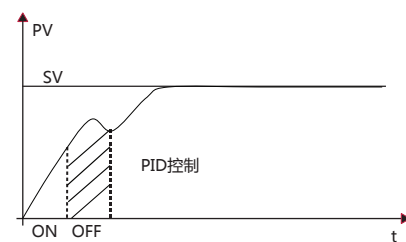

- ①参数 A-M 设为 FSP 在定值控制下。
- ②确保 PV 值在 SV 值一半以下位置。
- ③长按 AT 键, 使 AT 灯点亮。
- ④系统自动进入自整定, 曲线如左图所示。
- ⑤AT 灯灭, 自整定结束。自动进入 PID 控制。
- ⑥将参数 A-M 设为 PSP 恢复程序控制。

11

②暂停•运行操作

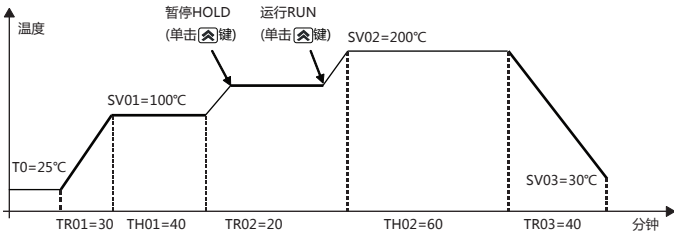

③停止•运行操作

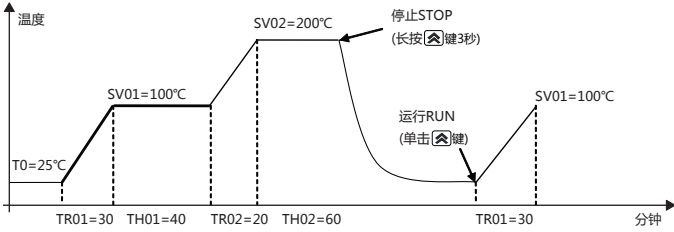

④测量值启动

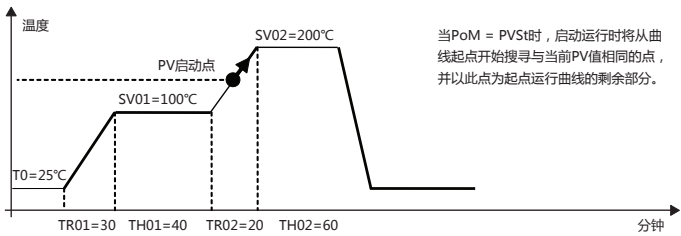

九、报警功能

(1) 报警参数及输出逻辑图：

符号说明：“△”表示HY部分，“▲”表示报警值，“△”表示SV值

报警代号	报警形式	报警输出 (AL1、AL2 相互独立) 图：阴影部分表示报警动作
1	上限绝对值报警	
2	下限绝对值报警	
3	※上限偏差值报警	
4	※下限偏差值报警	
5	※上/下限偏差值报警	
6	※上/下限区间报警	

报警代号	报警形式	以下两组报警参数 (AL1、AL2) 组合使用, AL1 报警输出, AD2 必须设置为 0
7	上下限绝对值区间报警	
8	※上下限偏差值区间报警	
9	※上限绝对值与下限偏差值区间报警	
10	※上限偏差值与下限绝对值区间报警	
11	上/下限绝对值报警	
12	※上/下限偏差值报警	

※在带有偏差报警的报警值设为负数时, 将作为绝对值处理。

(2) 报警扩展功能表

AE1/AE2 数值	运行时出现显示超限的报警处理方式	上电时的报警处理方式
0	报警状态不变	上电报警不抑制 (达到报警条件, 报警立即输出)
1	报警强制输出	
2	报警强制关闭	上电报警抑制 (上电后 PV 值第一次到达 SV 值之前报警强制关闭, 之后报警正常工作)
3	报警状态不变	
4	报警强制输出	
5	报警强制关闭	

十、接线图

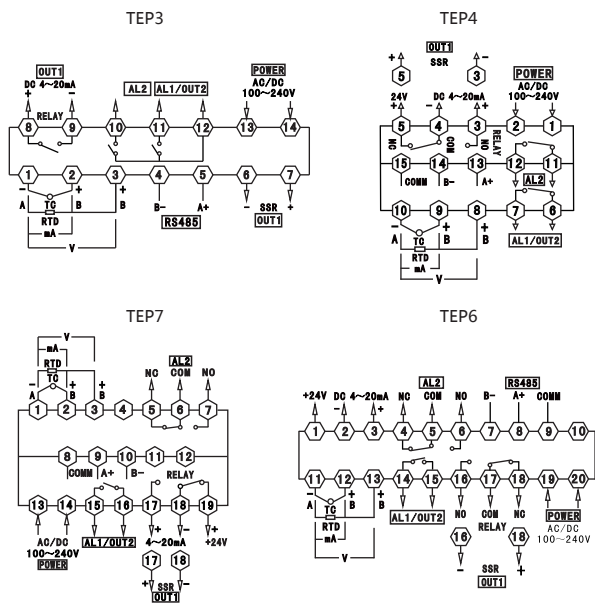

注：接线如有变动, 以实际仪表壳上的接线图为准

十一、简单故障排除方法

显示信息	排除方法
LLLL/HHHH	检查输入是否断线；检查 FH 值、FL 值；确定工作环境温度是否正常；检查输入信号选择是否正确；

十二、通讯协议

仪表使用 Modbus RTU 通信协议，进行 RS485 半双工通信，读功能号 0x03，写功能号 0x10 或 0x06，采用 16 位 CRC 校验，仪表对校验错误不返回。数据类型采用短整型 (short)，数据发送顺序为高字节在前，低字节在后，具体请查看举例。

数据帧格式：

起始位	数据位	停止位	校验位
1	8	1	无

通信异常处理：

异常应答时，将功能号的最高位置 1。例如：主机请求功能号是 0x03 则从机返回的功能号对应项为 0x83。

错误类型码：

0x01--- 功能非法：主机发送的功能号仪表不支持。

0x02--- 地址非法：主机指定的寄存器地址超出仪表参数地址允许范围。

0x03--- 数值非法：主机发送的写数据值超出仪表允许范围。

通讯周期：

通讯周期指主机数据请求完成到从机返回数据完成的时间。即：通讯周期 = 请求数据发送时间 + 从机应答时间 + 应答延时时间 + 应答返回时间。以 9600 波特率为例：单测量数据通讯周期不小于 250ms。

16

1、读寄存器

例：主机读取整数 SV (给定值 200)

SV 的地址编码是 0x2003，因为 SV 是整数 (2 字节)，占用 1 个数据寄存器。十进制整数 200 的内码为 0x00C8

注意：读取数据时应先读 DP 值或确认 DP 菜单数值来确定小数点位置后并对读取后的数据进行转换以得到实际值。相反写入数据前应将数据转换为相应的倍率后再写入仪表。

主机请求 (读多寄存器)							
1	2	3	4	5	6	7	8
表地址	功能号	起始地址高位	起始地址低位	数据字长高位	数据字长低位	※CRC 码的低位	※CRC 码的高位
0x01	0x03	0x20	0x03	0x00	0x01	0x7F	0xCA

从机正常应答 (读多寄存器)						
1	2	3	4	5	6	7
表地址	功能号	数据字节数	数据高位	数据低位	※CRC 码的低位	※CRC 码的高位
0x01	0x03	0x02	0x00	0xC8	0xB9	0xD2

从机异常应答 (读多寄存器)				
1	2	3	4	5
表地址	功能号	错误码	※CRC 码的低位	※CRC 码的高位
0x01	0x83	0x02	0xC0	0xF1

2、写多路寄存器

例：主机用 0x10 功能写 SV (给定值 150)

SV 的地址编码是 0x2003，因为 SV 是整数 (2 字节)，占用 1 个数据寄存器。十进制整数 150 的 16 进制内码为 0x0096

主机请求 (写多寄存器)										
1	2	3	4	5	6	7	8	9	10	11
表地址	功能号	起始地址高位	起始地址低位	数据字长高位	数据字长低位	数据字节长度	数据高位	数据低位	※CRC 码的低位	※CRC 码的高位
0x01	0x10	0x20	0x03	0x00	0x01	0x02	0x00	0x96	0x07	0xCF

17

从机正常应答 (写多寄存器)							
1	2	3	4	5	6	7	8
表地址	功能号	起始地址高位	起始地址低位	数据字长高位	数据字长低位	※CRC 码的低位	※CRC 码的高位
0x01	0x10	0x20	0x03	0x00	0x01	0xFA	0x09

3、写单路寄存器

例：主机用 0x06 功能写 SV (给定值 150)

主机请求 (写单寄存器)							
1	2	3	4	5	6	7	8
表地址	功能号	地址高位	地址低位	数据高位	数据低位	※CRC 码的低位	※CRC 码的高位
0x01	0x06	0x20	0x03	0x00	0x96	0xF2	0x64

从机正常应答 (写单寄存器)							
1	2	3	4	5	6	7	8
表地址	功能号	地址高位	地址低位	数据高位	数据低位	※CRC 码的低位	※CRC 码的高位
0x01	0x06	0x20	0x03	0x00	0x96	0xF2	0x64

从机异常应答 (写单寄存器)				
1	2	3	4	5
表地址	功能号	错误码	※CRC 码的低位	※CRC 码的高位
0x01	0x86	0x02	0xC3	0xA1

仪表参数地址映射表

序号	地址映射	参数名称	参数说明	读写允许	备注
1	0x2000	PV	测量值	R	需配合 DP 值读数
2	0x2001	STA	输出状态	R	参考注①
3	0x2002	MV	输出量	R/W	
4	0x2003	SV	目标值	R/W	程序控制时读取的 SV 为当前随程序变化的目标值；写入的 SV 都为定值控制的目标值。
5	0x2004	RSA	运行状态设定	R/W	运行 (0)；停止 (2)； 暂停 (1)；自整定 (3)；
6	0x2005	A-M	自动 / 手动模式	R/W	程序控制 (-1)； 定值控制 (0)； 手动控制 (1)； 手 / 自动按键切换 (2)；
7	0x2006	STEP	曲线的当前步号	R	
8	0x2007	TR	斜坡区剩余时间	R	
9	0x2008	TH	保温区剩余时间	R	
保留					
10	0x2010	INP	信号类型	R/W	
11	0x2011	FL	量程下限	R/W	需配合 DP 值读数
12	0x2012	FH	量程上限	R/W	需配合 DP 值读数
13	0x2013	DP	小数点	R/W	
14	0x2014	UT	温度单位	R/W	°C(25)/°F(26)
15	0x2015	PS	显示修正	R/W	
16	0x2016	FT	滤波系数	R/W	
17	0x2017	DTR	显示模糊跟踪	R/W	0.0~2.0(0~20)
保留					
18	0x2020	AL1	报警 1 设定值	R/W	
19	0x2021	AL2	报警 2 设定值	R/W	注意地址跳跃
20	0x2024	HY1	报警 1 回差值	R/W	
21	0x2025	HY2	报警 2 回差值	R/W	注意地址跳跃

18

19

保留					
22	0x2028	AD1	报警 1 工作方式	R/W	
23	0x2029	AD2	报警 2 工作方式	R/W	注意地址跳跃
24	0x202C	AE1	报警 1 扩展功能	R/W	
25	0x202D	AE2	报警 2 扩展功能	R/W	
保留					
26	0x2040	POM	上电后运行模式	R/W	PVST(-2); RST(-1); RUN(0); HOLD(1); STOP(2);
27	0x2041	OT	控制方式	R/W	
28	0x2042	ACT	执行方式	R/W	
29	0x2043	PDC	PID 算法	R/W	0 : Fuz; 1 : Std
30	0x2045	P	比例带	R/W	
31	0x2046	I	积分时间	R/W	
32	0x2047	D	微分时间	R/W	
33	0x2048	CP	控制周期	R/W	
34	0x2049	DB	位置式控制回差	R/W	
35	0x204A	OLL	输出下限	R/W	默认带 1 位小数
36	0x204B	OLH	输出上限	R/W	默认带 1 位小数
37	0x204D	BRL	变送下限	R/W	需配合 DP 值读数
38	0x204E	BRH	变送上限	R/W	需配合 DP 值读数
39	0x2052	SFO	软启动输出限制	R/W	
40	0x2053	SFT	软启动温度阈值	R/W	
41	0x2054	SMO	曲线折点平滑系数	R/W	
42	0x2055	GSK	保温计时温度范围	R/W	
保留					
43	0x2060	PTN	控温曲线选择	R/W	注意地址跳跃
44	0x2062	SV01	第 1 段目标值	R/W	
45	0x2063	TR01	第 1 段斜坡时间	R/W	
46	0x2064	TH01	第 1 段保温时间	R/W	-1 : HOLD ; -2 : STOP ; -3 : RPT
47	0x2065	SV02	第 2 段目标值	R/W	
48	0x2066	TR02	第 2 段斜坡时间	R/W	
49	0x2067	TH02	第 2 段保温时间	R/W	功能与 TH01 类同

20

50	0x2068	SV03	第 3 段目标值	R/W	
51	0x2069	TR03	第 3 段斜坡时间	R/W	
52	0x206A	TH03	第 3 段保温时间	R/W	功能与 TH01 类同
53	0x206B	SV04	第 4 段目标值	R/W	
54	0x206C	TR04	第 4 段斜坡时间	R/W	
55	0x206D	TH04	第 4 段保温时间	R/W	功能与 TH01 类同
56	0x206E	SV05	第 5 段目标值	R/W	
57	0x206F	TR05	第 5 段斜坡时间	R/W	
58	0x2070	TH05	第 5 段保温时间	R/W	功能与 TH01 类同
59	0x2071	SV06	第 6 段目标值	R/W	
60	0x2072	TR06	第 6 段斜坡时间	R/W	
61	0x2073	TH06	第 6 段保温时间	R/W	功能与 TH01 类同
62	0x2074	SV07	第 7 段目标值	R/W	
63	0x2075	TR07	第 7 段斜坡时间	R/W	
64	0x2076	TH07	第 7 段保温时间	R/W	功能与 TH01 类同
65	0x2077	SV08	第 8 段目标值	R/W	
66	0x2078	TR08	第 8 段斜坡时间	R/W	
67	0x2079	TH08	第 8 段保温时间	R/W	功能与 TH01 类同
68	0x207A	SV09	第 9 段目标值	R/W	
69	0x207B	TR09	第 9 段斜坡时间	R/W	
70	0x207C	TH09	第 9 段保温时间	R/W	功能与 TH01 类同
71	0x207D	SV10	第 10 段目标值	R/W	
72	0x207E	TR10	第 10 段斜坡时间	R/W	
73	0x207F	TH10	第 10 段保温时间	R/W	功能与 TH01 类同
74	0x2080	SV11	第 11 段目标值	R/W	
75	0x2081	TR11	第 11 段斜坡时间	R/W	
76	0x2082	TH11	第 11 段保温时间	R/W	功能与 TH01 类同
77	0x2083	SV12	第 12 段目标值	R/W	
78	0x2084	TR12	第 12 段斜坡时间	R/W	
79	0x2085	TH12	第 12 段保温时间	R/W	功能与 TH01 类同
80	0x2086	SV13	第 13 段目标值	R/W	

21

81	0x2087	TR13	第 13 段斜坡时间	R/W	
82	0x2088	TH13	第 13 段保温时间	R/W	功能与 TH01 类同
83	0x2089	SV14	第 14 段目标值	R/W	
84	0x208A	TR14	第 14 段斜坡时间	R/W	
85	0x208B	TH14	第 14 段保温时间	R/W	功能与 TH01 类同
86	0x208C	SV15	第 15 段目标值	R/W	
87	0x208D	TR15	第 15 段斜坡时间	R/W	
88	0x208E	TH15	第 15 段保温时间	R/W	功能与 TH01 类同
89	0x208F	SV16	第 16 段目标值	R/W	
90	0x2090	TR16	第 16 段斜坡时间	R/W	
91	0x2091	TH16	第 16 段保温时间	R/W	-2:STOP; -3:RPT
保留					
92	0x2FF0	ADD	通讯地址	R/W	
93	0x2FF1	BAD	通讯波特率	R/W	0 : 4.8K ; 1 : 9.6K
94	0x2FF2	DTC	通讯延时时间	R/W	参考注②
95	0x2FF3	PRTY	奇偶校验位	R/W	0 : 无校验 ; 1 : 偶校验 ; 2 : 奇校验
96	0x2FF4	LCK	菜单密码	R	
97	0x2FF5	VER	软件版本	R	

R : 只读 ; R/W : 可读写

注①: 测量状态指示, 数据位为 1 时表示执行, 为 0 时表示无执行

D7	D6	D5	D4	D3	D2	D1	D0
STOP	HHHH	LLLL	AT	AL2	AL1	OUT2	OUT1

注②: DTC 通讯数据传送顺序和应答延时说明

DTC : □ □ □ □ — 应答延时 : 0 ~ 9 分别表示 10 ~ 100ms

字节传送顺序 : 0 : 高字节在前, 低字节在后 ; 1 : 低字节在前, 高字节在后

保留

※16 位 CRC 校验码获取 C 程序

```

unsigned int Get_CRC(uchar *pBuf, uchar num)
{
    unsigned ij;
    unsigned int wCrc = 0xFFFF;
    for(i=0; i<num; i++)
    {
        wCrc ^= (unsigned int)(pBuf[i]);
        for(j=0; j<8; j++)
        {
            if(wCrc & 1){wCrc >>= 1; wCrc ^= 0xA001;}
            else
                wCrc >>= 1;
        }
    }
    return wCrc;
}

```

22

23